

## ELEKTROWERKZEUGE

ORE 150-3

ORE 150-5

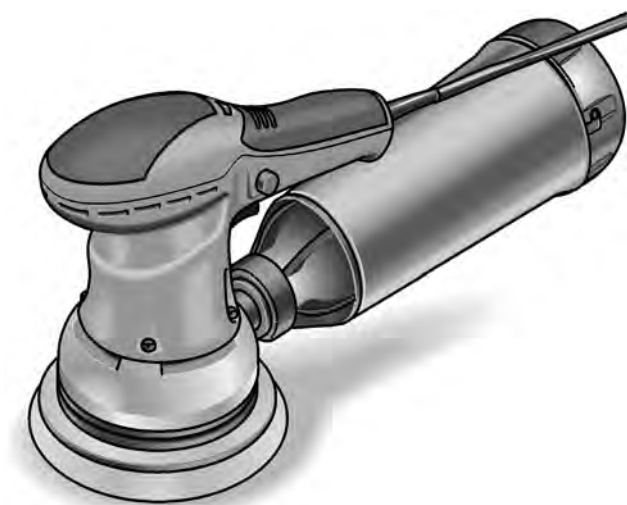

## Inhalt

Verwendete Symbole . . . . .	3
Zu Ihrer Sicherheit . . . . .	3
Geräusch und Vibration . . . . .	4
Entsorgungshinweise . . . . .	5
CE-Konformität . . . . .	5
Auf einen Blick . . . . .	6
Technische Daten . . . . .	7
Gebrauchsanweisung . . . . .	7
Wartung und Pflege . . . . .	9
Haftungsausschluss . . . . .	9

## Verwendete Symbole



### **WARNUNG!**

Bezeichnet eine unmittelbar drohende Gefahr. Bei Nichtbeachten des Hinweises drohen Tod oder schwerste Verletzungen.



### **VORSICHT!**

Bezeichnet eine möglicherweise gefährliche Situation. Bei Nichtbeachten des Hinweises drohen Verletzungen oder Sachschäden.



### **HINWEIS**

Bezeichnet Anwendungstips und wichtige Informationen.

## Symbole am Gerät



Vor Inbetriebnahme  
Bedienungsanleitung lesen!



Augenschutz tragen!



Gehörschutz tragen!



Mundschutz tragen!



Entsorgungshinweis für das  
Altgerät (siehe Seite 5)!

## Zu Ihrer Sicherheit



### **WARNUNG!**

*Vor Gebrauch des Elektrowerkzeugs lesen und danach handeln:*

- die vorliegende Bedienungsanleitung,
- die „Allgemeinen Sicherheitshinweise“ zum Umgang mit Elektrowerkzeugen im beigelegten Heft (Schriften-Nr.: 315.915),
- die für den Einsatzort geltenden Regeln und Vorschriften zur Unfallverhütung.

*Dieses Elektrowerkzeug ist nach dem Stand der Technik und den anerkannten sicherheitstechnischen Regeln gebaut.*

*Dennoch können bei seinem Gebrauch Gefahren für Leib und Leben des Benutzers oder Dritter bzw. Schäden an der Maschine oder an anderen Sachwerten entstehen.*

*Das Elektrowerkzeug ist nur zu benutzen*

- für die bestimmungsgemäße Verwendung,
- in sicherheitstechnisch einwandfreiem Zustand.

*Die Sicherheit beeinträchtigende Störungen umgehend beseitigen.*

## Bestimmungsgemäße Verwendung

Dieser Schleifer ist bestimmt

- für den gewerblichen Einsatz in Industrie und Handwerk,
- zum Schleifen von Holz, Kunststoff, Farbe, Spachtelmasse und ähnlichen Werkstoffen im Trockenschliff,
- zum Einsatz mit Klett-Schleifblättern und Zubehör, das in dieser Anleitung angegeben oder vom Hersteller empfohlen wird.

Beim Schleifen von Metall entsteht Funkenflug. Darauf achten, dass keine Personen durch Funkenflug gefährdet werden.

## Sicherheitshinweise für Schleifer



### **WARNUNG!**

*Lesen Sie alle Sicherheitshinweise und Anweisungen. Versäumnisse bei der Einhaltung der Sicherheitshinweise und Anweisungen können elektrischen Schlag, Brand und/oder schwere Verletzungen zur Folge haben. Bewahren Sie alle Sicherheitshinweise und Anweisungen für die Zukunft auf.*

- **Achtung Brandgefahr! Vermeiden Sie eine Überhitzung des Schleifgutes und des Schleifers. Entleeren Sie vor Arbeitspausen stets den Staubbehälter.** Schleifstaub im Staubsack, Microfilter, Papiersack (oder im Filtersack bzw. Filter des Staubsaugers) kann sich unter ungünstigen Bedingungen, wie Funkenflug beim Schleifen von Metallen, selbst entzünden. Besondere Gefahr besteht, wenn der Schleifstaub mit Lack-, Polyurethanresten oder anderen chemischen Stoffen vermischt ist und das Schleifgut nach langem Arbeiten heiß ist.
- **Benutzen Sie das Elektrowerkzeug nicht mit beschädigtem Kabel. Berühren Sie das beschädigte Kabel nicht und ziehen Sie den Netzstecker, wenn das Kabel während des Arbeitens beschädigt wird.** Beschädigte Kabel erhöhen das Risiko eines elektrischen Schlages.
- **Verwenden Sie das Elektrowerkzeug nur für Trockenschliff.** Das Eindringen von Wasser in ein Elektrogerät erhöht das Risiko eines elektrischen Schlages.
- **Freigesetzte Stäube von Materialien wie bleihaltige Anstriche, einige Holzarten, Mineralien und Metall können eine Gefährdung der Bedienperson oder in der Nähe befindlicher Personen darstellen.** Einatmen oder Berühren dieser Stäube können zu Atemwegserkrankungen und/oder allergischen Reaktionen führen.
  - Für gute Belüftung des Arbeitsplatzes sorgen!
  - Wenn möglich, externe Staubabsaugung verwenden.
  - Es wird die Verwendung einer Atemschutzmaske mit Filterklasse P2 empfohlen.
- **Sichern Sie das Werkstück.** Ein mit Spannvorrichtungen oder Schraubstock festgehaltenes Werkstück ist sicherer gehalten als mit Ihrer Hand.
- **Halten Sie Ihren Arbeitsplatz sauber.** Materialmischungen sind besonders gefährlich. Leichtmetallstaub kann brennen oder explodieren.
- Keine Materialien bearbeiten, bei denen gesundheitsgefährdende Stoffe freigesetzt werden (z. B. Asbest).

- Niemals Leichtmetalle schleifen oder trennen, deren Magnesiumgehalt größer als 80% ist. Brandgefahr!
- Vor dem Gebrauch die richtige Montage und Befestigung der Schleifwerkzeuge überprüfen. Gerät ohne Belastung für 30 Sekunden einschalten!
- Probelauf sofort unterbrechen, wenn erhebliche Vibrationen auftreten oder andere Schäden festgestellt werden. Maschine überprüfen, um die Ursache dafür festzustellen.
- Vor dem Ablegen Elektrowerkzeug ausschalten und auslaufen lassen.
- Elektrowerkzeug nicht in einem Schraubstock festspannen.
- Netzkabel immer nach hinten vom Elektrowerkzeug wegführen.

### Weitere Sicherheitshinweise

- Nur für den Außenbereich zugelassene Verlängerungskabel verwenden.
- Zur Kennzeichnung des Gerätes nur Klebschilder verwenden. Keine Löcher in das Gehäuse bohren.
- Netzspannung und Spannungsangabe auf dem Typschild muss übereinstimmen.

### Geräusch und Vibration

Die Geräusch- und Schwingungswerte wurden entsprechend EN 60745 ermittelt. Der A-bewertete Geräuschpegel des Gerätes beträgt typischerweise:

	Schalldruck $L_{pA}$ [dB(A)]	Schallleistung $L_{WA}$ [dB(A)]
ORE 150–3	76	87
ORE 150–5	76	87
Unsicherheit K = 3 dB		

Schwingungsgesamtwert:

	Emissionswert $a_h$ [ $m/s^2$ ]
ORE 150–3	3
ORE 150–5	3
Unsicherheit K = 1,0 $m/s^2$	



**WARNUNG!**

Die angegebenen Messwerte gelten für neue Geräte. Im täglichen Einsatz verändern sich Geräusch- und Schwingungswerte.



**HINWEIS**

In diesen Anweisungen angegebene Schwingungspegel ist entsprechend einem in EN 60745 genormten Messverfahren gemessen worden und kann für den Vergleich von Elektrowerkzeugen miteinander verwendet werden. Er eignet sich auch für eine vorläufige Einschätzung der Schwingungsbelastung. Der angegebene Schwingungspegel repräsentiert die hauptsächlichen Anwendungen des Elektrowerkzeugs. Wenn allerdings das Elektrowerkzeug für andere Anwendungen, mit abweichenden Einsatzwerkzeugen oder ungenügender Wartung eingesetzt wird, kann der Schwingungspegel abweichen. Dies kann die Schwingungsbelastung über den gesamten Arbeitszeitraum deutlich erhöhen. Für eine genaue Abschätzung der Schwingungsbelastung sollten auch die Zeiten berücksichtigt werden, in denen das Gerät abgeschaltet ist oder zwar läuft, aber nicht tatsächlich im Einsatz ist. Dies kann die Schwingungsbelastung über den gesamten Arbeitszeitraum deutlich reduzieren. Legen Sie zusätzliche Sicherheitsmaßnahmen zum Schutz des Bedieners vor der Wirkung von Schwingungen fest wie zum Beispiel: Wartung von Elektrowerkzeug und Einsatzwerkzeugen, Warmhalten der Hände, Organisation der Arbeitsabläufe.



**VORSICHT!**

Bei einem Schalldruck über 85 dB(A) Gehörschutz tragen.

**Entsorgungshinweise**



**WARNUNG!**

Ausgediente Geräte durch Entfernen des Netzkabels unbrauchbar machen.



Nur für EU-Länder  
Werfen Sie Elektrowerkzeuge nicht in den Hausmüll!

Gemäß Europäischer Richtlinie 2012/19/EG über Elektro- und Elektronik-Altgeräte und Umsetzung in nationales Recht müssen verbrauchte Elektrowerkzeuge getrennt gesammelt und einer umweltgerechten Wiederverwertung zugeführt werden.



**HINWEIS**

Über Entsorgungsmöglichkeiten beim Fachhändler informieren!

**CE-Konformität**

Wir erklären in alleiniger Verantwortung, dass das unter „Technische Daten“ beschriebene Produkt mit folgenden Normen oder normativen Dokumenten übereinstimmt:

EN 60745 gemäß den Bestimmungen der Richtlinien 2004/108/EG (bis 19.04.2016), 2014/30/EU (ab 20.04.2016), 2006/42/EG, 2011/65/EG.

Verantwortlich für technische Unterlagen:  
FLEX-Elektrowerkzeuge GmbH, R & D  
Bahnhofstrasse 15, D-71711 Steinheim/Murr

Eckhard Rühle  
Manager Research & Development (R & D)

Klaus Peter Weinper  
Head of Quality Department (QD)

01.06.2015 / FLEX-Elektrowerkzeuge GmbH  
Bahnhofstrasse 15, D-71711 Steinheim/Murr

## Auf einen Blick

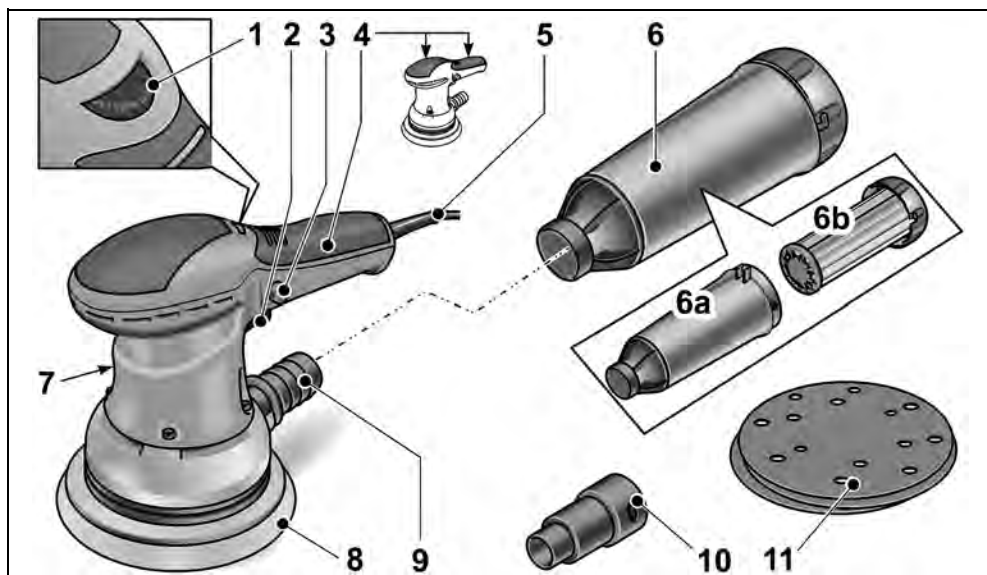

- 1 **Stellrad**  
zum Regeln der Schwingzahl.
- 2 **Schalter**  
zum Ein- und Ausschalten
- 3 **Arretierungsknopf**
- 4 **Isolierte Griffflächen**
- 5 **Netzkabel 4,0 m mit Netzstecker**
- 6 **Mikrofilterbox**  
a) Gehäuse  
b) Filtereinsatz mit Deckel

- 7 **Typenschild**  
(nicht sichtbar)
- 8 **Schleifplatte**
- 9 **Absaugstutzen**
- 10 **Absaugadapter 32 mm**
- 11 **Schleifblatt**

## Technische Daten

		ORE 150-3	ORE 150-5
Gerätetyp		Exzenterschleifer	
Spannung	V/Hz	230/50	
Leistungsaufnahme	W	350	
Schwingkreisdurchmesser	mm	3	5
Leerlaufdrehzahl	min <sup>-1</sup>	5800-10000	5800-10000
Leerlaufschwingzahl	min <sup>-1</sup>	11600-20000	11600-20000
Form der Schleifplatte		Rund	
Größe der Schleifplatte	mm	Ø 150	
Gewicht (ohne Kabel)	kg	1,87	1,87
Schutzklasse		II/□	

## Gebrauchsanweisung



### **WARNUNG!**

Vor allen Arbeiten am Elektrowerkzeug den Netzstecker ziehen.

### Vor der Inbetriebnahme

- Elektrowerkzeug auspacken und auf Vollständigkeit der Lieferung und auf evtl. Transportschäden kontrollieren.

### Schleifblatt auflegen/wechseln

Die Schleifplatte verfügt über eine Klett-haftung und ist daher ausschließlich für die Verwendung von Klett-Schleifblättern ausgelegt.

- Netzstecker ziehen.

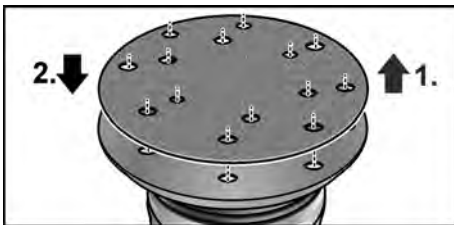

- Verbrauchtes Schleifblatt abziehen (1.).
- Schleifplatte falls nötig von groben Verunreinigungen befreien.

- Neues Schleifblatt auflegen (2.). Lochung im Schleifblatt übereinstimmend mit den Lochungen der Schleifplatte anbringen.
- Das Schleifblatt durch leichten Druck gegen die Schleifplatte mittels Kletthaftung befestigen.

### Staubabsaugung

Das Elektrowerkzeug ausschließlich mit Absaugung verwenden. Dadurch werden hohe Staubbelastungen in der Arbeitsluft und größere Verschmutzungen am Arbeitsplatz verhindert.

Der Schleifstaub wird direkt an der Abriebstelle durch die Absaugkanäle in der Schleifplatte abgesaugt.

Das Elektrowerkzeug kann mit der integrierten Eigenabsaugung oder einer angeschlossenen Absauganlage eingesetzt werden.

## Fremdabsaugung mit Absauganlage

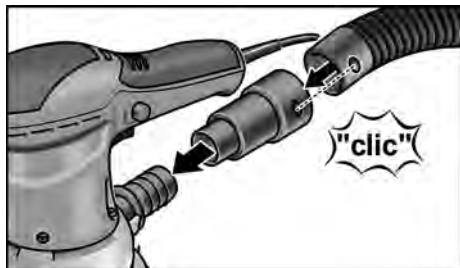

- Absaugadapter bis zum Anschlag auf den Absaugstutzen schieben.
- Absaugschlauch am Absaugadapter anschließen.
- Absaugschlauch an der Absauganlage anschließen. Bedienungsanleitung der Absauganlage beachten!

### **i** HINWEIS

Um ein Festsaugen des Geräts an der Werkstückoberfläche zu verhindern, die Saugleistung am Sauger entsprechend gering einstellen.

## Eigenabsaugung mit Mikrofilterbox

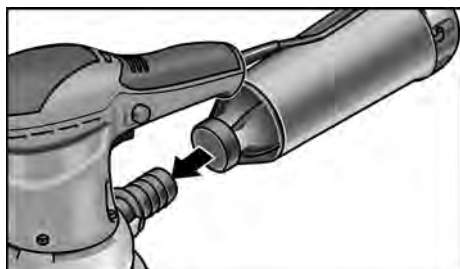

- Mikrofilterbox bis zum Anschlag auf den Absaugstutzen schieben.

Um eine optimale Staubabsaugung zu gewährleisten, Mikrofilterbox rechtzeitig entleeren! Filterelement regelmäßig reinigen.

- Mikrofilterbox mit drehenden Bewegungen vom Absaugstutzen ziehen.
- Deckel abnehmen (Bajonettverschluss) und mit Filterelement herausziehen.
- Filterelement auf einer festen Unterlage ausklopfen. Lamellen mit einer weichen Bürste reinigen.
- Gehäuse der Mikrofilterbox entleeren.

- Mikrofilterbox wieder montieren.

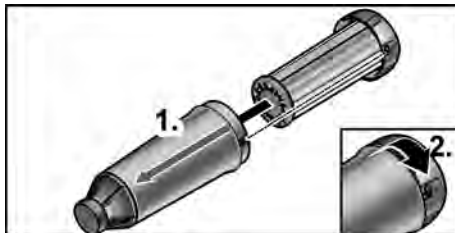

## Schwingzahlregelung

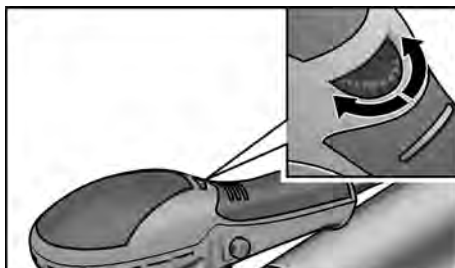

Mit dem Stellrad kann die Schwingzahl auch während des Betriebes von 1 (niedrig) bis 6 (hoch) stufenlos variiert werden.

Dadurch kann die Schleifgeschwindigkeit dem jeweiligen Werkstoff und den Arbeitsbedingungen optimal angepasst werden.

## Ein- und Ausschalten

### Gerät einschalten (ohne Arretierung):

- Schalter drücken.

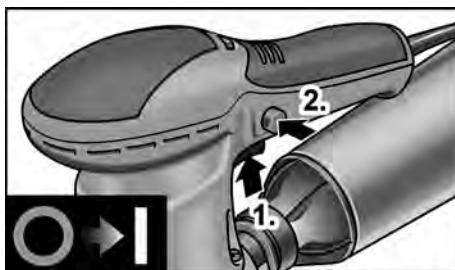

### Gerät einschalten (mit Arretierung):

- Schalter drücken (1.).
- Arretierungsknopf drücken (2.) und Schalter loslassen.



### **VORSICHT!**

Nach einem Stromausfall läuft das eingeschaltete Gerät wieder an.

**Gerät ausschalten (mit Arretierung):**

- Schalter kurz drücken.

**Arbeitshinweise****WARNUNG!**

Das Elektrowerkzeug nur an den isolierten Griffflächen festhalten!

**VORSICHT!**

Nach dem Ausschalten läuft das Schleifwerkzeug noch kurze Zeit nach.



- Den Schleifer einschalten und mit dem gesamten Schleifblatt auf die zu bearbeitende Fläche aufsetzen.
- Mit mäßigem Druck gleichmäßig auf dem Werkstück bewegen.
- Das Schleifergebnis wird im Wesentlichen durch die Wahl des richtigen Schleifblatts, die gewählte Schwingzahl und den Anpressdruck bestimmt.
- Schleifblätter rechtzeitig erneuern.
- Eine übermäßige Erhöhung des Anpressdruckes führt nicht zu einer höheren Schleifleistung, sondern zu stärkerem Verschleiß des Elektrowerkzeuges und des Schleifmittels.

Weitere Informationen über die Produkte des Herstellers unter [www.flex-tools.com](http://www.flex-tools.com).

**Wartung und Pflege****WARNUNG!**

Vor allen Arbeiten am Elektrowerkzeug den Netzstecker ziehen.

**Reinigung**

- Gerät und Lüftungsschlitze regelmäßig reinigen.
- Gehäuseinnenraum mit Motor regelmäßig durch die Lüftungsschlitze mit trockener Druckluft ausblasen.

**Gehäuse****HINWEIS**

Die Schrauben am Gehäuse nicht lösen. Bei Nichtbeachtung erlöschen die Garantieverpflichtungen des Herstellers.

**Reparaturen**

Reparaturen ausschließlich durch eine vom Hersteller autorisierte Kundendienstwerkstatt ausführen lassen.

**Ersatzteile und Zubehör**

Schleifblätter für verschiedene Anwendungsbereiche und weiteres Zubehör den Katalogen des Herstellers entnehmen. Explosionszeichnungen und Ersatzteillisten finden Sie auf unserer Homepage: [www.flex-tools.com](http://www.flex-tools.com)

**Haftungsausschluss**

Der Hersteller und sein Vertreter haften nicht für Schäden und entgangenen Gewinn durch Unterbrechung des Geschäftsbetriebes, die durch das Produkt oder die nicht mögliche Verwendung des Produktes verursacht wurden.

Der Hersteller und sein Vertreter haften nicht für Schäden, die durch unsachgemäße Verwendung oder in Verbindung mit Produkten anderer Hersteller verursacht wurden.



## Contents

Symbols used in this manual .....	10
Important safety information .....	10
Noise and vibration .....	11
Disposal information .....	12
CE-Declaration of Conformity .....	12
Overview .....	13
Technical specifications .....	14
Instructions for use .....	14
Maintenance and care .....	16
Exemption from liability .....	16

## Symbols used in this manual

### **WARNING!**

*Denotes impending danger.*

*Non-observance of this warning may result in death or extremely severe injuries.*

### **CAUTION!**

*Denotes a possibly dangerous situation.*

*Non-observance of this warning may result in slight injury or damage to property.*

### **NOTE**

*Denotes application tips and important information.*

## Symbols on the power tool



Before switching on the power tool, read the operating manual!



Wear goggles!



Wear ear protection!



Wear mask!



Disposal information for the old machine (see page 12)!

## For your safety



### **WARNING!**

*Before using the power tool, please read and follow:*

- *these operating instructions,*
- *the "General safety instructions" on the handling of power tools in the enclosed booklet (leaflet-no.: 315.915),*
- *the currently valid site rules and the regulations for the prevention of accidents.*

*This power tool is state of the art and has been constructed in accordance with the acknowledged safety regulations.*

*Nevertheless, when in use, the power tool may be a danger to life and limb of the user or a third party, or the power tool or other property may be damaged.*

*The power tool may be operated only if it is*

- *as intended,*
  - *in perfect working order.*
- Faults which impair safety must be repaired immediately.*

### **Intended use**

This sander is designed

- for commercial use in industry and trade,
- for sanding wood, plastic, paint, filler and similar materials using the dry sanding process,
- for use with Velcro sanding sheet and accessories which are indicated in these instructions or which are recommended by the manufacturer.

When metal is being ground, flying sparks occur. Ensure that nobody can be endangered by flying sparks.

### **Safety instructions for sander**



### **WARNING!**

*Read all safety instructions and other instructions. Failure to observe the safety instructions and other instructions may result in an electric shock, fire and/or serious injuries.*

*Keep all safety instructions and other instructions in a safe place for the future.*

- **Attention Risk of fire! Avoid overheating the material to be ground and the grinder. Always empty the dust container before taking breaks from work.**

Grinding dust in the dust sack, microfilter, paper sack (or in the filter sack or filter of the dust extractor) may self-ignite under unfavourable conditions, e.g. caused by flying sparks when grinding metals. It is particularly hazardous if the grinding dust is mixed with paint or polyurethane residue or other chemical substances and if the material is ground for a long time until hot.

- **Do not use the electric power tool if it has a damaged power cord. Do not touch the damaged power cord and pull out the mains plug if the power cord is damaged during work.**  
Damaged power cords increase the risk of an electric shock.
- **Use the electric power tool for dry sanding only.** If water penetrates the electric power tool, there is an increased risk of electric shock.
- **Dust released from materials, such as lead paints, some types of wood, minerals and metal, may be hazardous to the operator or people in the vicinity.**  
Inhaling or touching these dusts may result in respiratory diseases and/or allergic reactions.
  - Ensure the work place is well ventilated!
  - If possible, use external dust extraction.
  - It is recommended to wear a respirator mask belonging to filter class P2.
- **Secure the workpiece.**  
A workpiece is held more securely in a clamping device or vice than by hand.
- **Keep the workplace clean.**  
Material mixtures are especially dangerous. Light metal dust may burn or explode.
- Do not work on materials which release hazardous substances (e.g. asbestos).
- Never grind or cut light metals which have a magnesium content greater than 80%.  
Risk of fire!
- Before using the machine, check that the grinding tools have been installed and secured correctly. Switch on the power tool at no load for 30 seconds!

- Interrupt the test run immediately if violent vibrations occur or other damage is established. Check the machine to determine the cause.
- Before putting down the power tool, switch it off and wait until it comes to a standstill.
- Do not clamp the power tool in a vice.
- Always lay the power cord to the rear away from the electric power tool.

**Additional safety instructions**

- Use only extension cables permitted for outdoor use.
- Identify the power tool with stickers only. Do not drill any holes into the housing.
- The mains voltage and the voltage specifications on the rating plate must correspond.

**Noise and vibration**

The noise and vibration values have been determined in accordance with EN 60745. The A evaluated noise level of the power tool is typically:

	Sound pressure $L_{pA}$ [dB(A)]	Sound power $L_{WA}$ [dB(A)]
ORE 150-3	76	87
ORE 150-5	76	87
Uncertainty K = 3 dB		

Total vibration value:

	Emission value $a_h$ [ $m/s^2$ ]
ORE 150-3	3
ORE 150-5	3
Uncertainty K = 1.0 $m/s^2$	



**WARNING!**

*The indicated measurements refer to new power tools. Daily use causes the noise and vibration values to change.*

**i NOTE**

The vibration emission level given in this information sheet has been measured in accordance with a standardised test given in EN 60745 and may be used to compare one tool with another. It may be used for a preliminary assessment of exposure. The declared vibration emission level represents the main applications of the tool. However if the tool is used for different applications, with different accessories or poorly maintained, the vibration emission may differ. This may significantly increase the exposure level over the total working period. However if the tool is used for different applications, with different accessories or poorly maintained, the vibration emission may differ. This may significantly decrease the exposure level over the total working period. Identify additional safety measures to protect the operator from the effects of vibration such as: maintain the tool and the accessories, keep the hands warm, organisation of work patterns.

**⚠ CAUTION!**

*Wear ear protection at a sound pressure above 85 dB(A).*

**Disposal information****WARNING!**

*Render redundant power tools unusable by removing the power cord.*



EU countries only  
Do not throw electric power tools into the household waste!

In accordance with the European Directive 2012/19/EC on Waste Electrical and Electronic Equipment and transposition into national law used electric power tools must be collected separately and recycled in an environmentally friendly manner.

**NOTE**

*Please ask your dealer about disposal options!*

**CE-Declaration of Conformity**

We declare under our sole responsibility that the product described under "Technical specifications" conforms to the following standards or normative documents:

EN 60745 in accordance with the regulations of the directives  
2004/108/EC (until 19.04.2016),  
2014/30/EU (from 20.04.2016),  
2006/42/EC, 2011/65/EC.

Responsible for technical documents:  
FLEX-Elektrowerkzeuge GmbH, R & D  
Bahnhofstrasse 15, D-71711 Steinheim/Murr

Eckhard Rühle  
Manager Research &  
Development (R & D)

Klaus Peter Weinper  
Head of Quality  
Department (QD)

01.06.2015 / FLEX-Elektrowerkzeuge GmbH  
Bahnhofstrasse 15, D-71711 Steinheim/Murr

## Overview

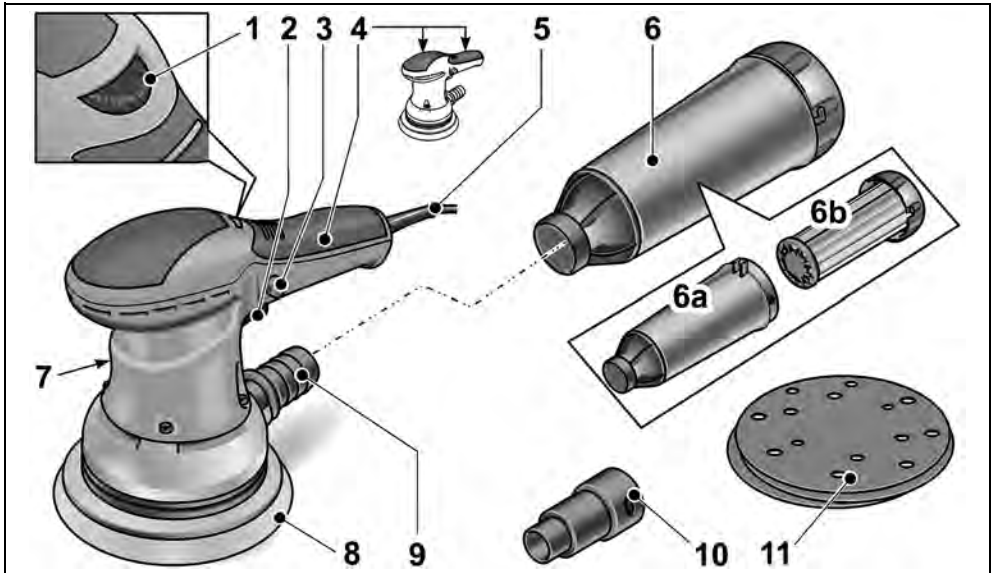

- |  |   |
|--|---|
| <p><b>1</b> Adjusting wheel<br/>for controlling the number<br/>of oscillations.</p> <p><b>2</b> Switch<br/>switches the power tool on and off</p> <p><b>3</b> Locking button</p> <p><b>4</b> Insulated grip surfaces</p> <p><b>5</b> 4.0 m power cord with plug</p> <p><b>6</b> Microfilter box<br/>a) housing<br/>b) Filter insert with cover</p> | <p><b>7</b> Rating plate<br/>(not visible)</p> <p><b>8</b> Sanding plate</p> <p><b>9</b> Extraction nozzle</p> <p><b>10</b> Extraction adapter 32 mm</p> <p><b>11</b> Sanding sheet</p> |
|--|---|

## Technical specifications

		ORE 150-3	ORE 150-5
Machine type		Random-orbit sander	
Voltage	V/Hz	230/50	
Power input	W	350	
Oscillating circuit diameter	mm	3	5
Idling speed	min <sup>-1</sup>	5800–10000	5800–10000
No-load number of oscillations	min <sup>-1</sup>	11600–20000	11600–20000
Shape of the sanding plate		Round	
Size of the sanding plate	mm	Ø 150	
Weight (without power cord)	kg	1.87	1.87
Protection class		II/□	

## Instructions for use

### **WARNING!**

Before performing any work on the electric power tool, pull out the mains plug.

### Before switching on the power tool

- Unpack the electric power tool and check that no parts are missing or damaged.

### Attaching/changing the sanding sheet

The sanding plate has Velcro fasteners and is therefore designed exclusively for use with Velcro sanding sheet.

- Pull out the mains plug.



- Remove used sanding sheet (1.).
- Remove any coarse debris from the sanding plate.

- Attach new sanding sheet (2.). Align the holes in the sanding sheet with the holes in the sanding plate.
- Attach the sanding sheet by gently pressing it against the Velcro fasteners on the sanding plate.

### Dust extractor

Use the electric power tool only with an extractor. This will prevent high dust loads in the working air and coarse debris at the workplace.

The grinding dust is extracted directly from the point of abrasion through the extraction channels in the sanding plate.

The electric power tool can be used with the integrated extractor or with a connected extraction system.

### Using an external extraction system

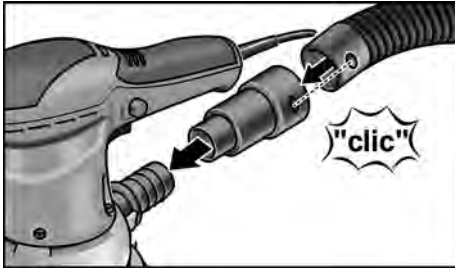

- Push extraction adapter all the way onto the extraction nozzle.
  - Connect extraction hose to the extraction adapter.
  - Connect extraction hose to the dust extraction system.
- Follow the operating instructions for the dust extraction system!

**i NOTE**

To prevent the power tool from sticking to the surface of the workpiece, set the suction power on the extractor to a correspondingly low level.

### Integrated extractor with microfilter box

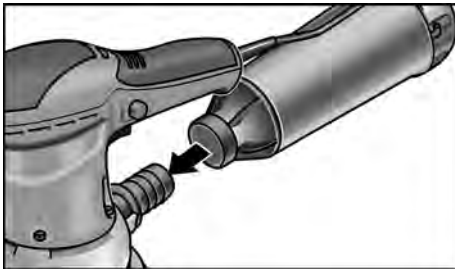

- Push microfilter box all the way onto the extraction nozzle.
- To ensure optimum dust extraction, empty the microfilter box in good time!  
Regularly clean filter element.
- Pull microfilter box with a twisting movement off the extraction nozzle.
  - Remove cover (bayonet lock) and pull out together with the filter element.
  - Tap filter element on a solid surface. Clean fins with a soft brush.
  - Empty housing of the microfilter box.

- Re-attach microfilter box.

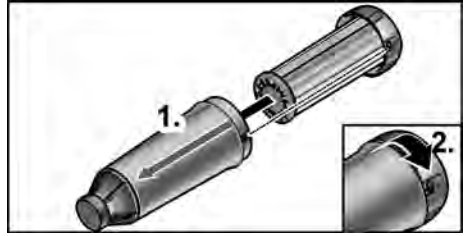

### Number of oscillations control

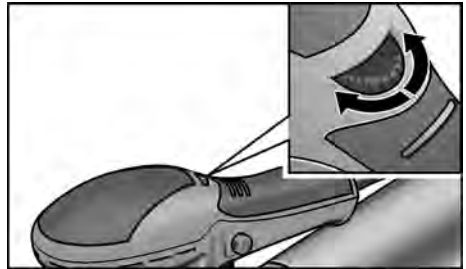

The thumb wheel can be used to steplessly vary the number of oscillations from 1 (low) to 6 (high) even while the power tool is running.

As a result, the grinding speed can be optimally adjusted to the particularly material and the working conditions.

### Switching on and off

**Switch on the power tool (without lock):**

- Press the switch.

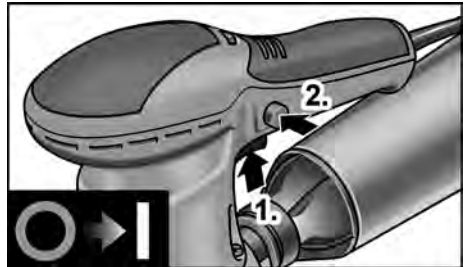

**Switch on the power tool (with lock):**

- Press the switch (1.).
- Press locking button (2.) and release switch.

**CAUTION!**

Following a power failure, the switched-on power tool will start running again.

**Switch off the power tool (with lock):**

- Press the switch briefly

**Operating instructions****WARNING!**

Hold the electric power tool by the insulated grip surfaces only!

**CAUTION!**

When the power tool is switched off, the grinding tool continues running briefly.



- Switch on the sander and place the whole sanding sheet on the surface to be processed.
- Applying moderate pressure, move the sander evenly over the workpiece.
- The sanding result is determined primarily by the selection of the correct sanding sheet, the selected number of oscillations and the contact pressure.
- Replace sanding sheets in good time.
- An excessive increase in the contact pressure will not increase the grinding performance, but will increase the wear on the electric power tool and the sanding tool.

For further information on the manufacturer's products go to [www.flex-tools.com](http://www.flex-tools.com).

**Maintenance and care****WARNING!**

Before performing any work on the electric power tool, pull out the mains plug.

**Cleaning**

- Regularly clean the power tool and ventilation slots.
- Using dry compressed air, regularly blow out the housing interior and motor through the ventilation slots.

**Housing****NOTE**

Do not loosen the screws on the housing. Non-compliance will deem the guarantee obligations of the manufacturer null and void.

**Repairs**

Repairs may be carried out by an authorised customer service centre only.

**Spare parts and accessories**

Sanding sheets for different application areas and other accessories can be found in the manufacturer's catalogues.

Exploded drawings and spare-part lists can be found on our homepage:

[www.flex-tools.com](http://www.flex-tools.com)

**Exemption from liability**

The manufacturer and his representative are not liable for any damage and lost profit due to interruption in business caused by the product or by an unusable product. The manufacturer and his representative are not liable for any damage which was caused by improper use of the power tool or by use of the power tool with products from other manufacturers.

FLEX-Elektrowerkzeuge GmbH  
Bahnhofstr. 15  
71711 Steinheim/Murr

Tel. +49 (0) 7144 828-0  
Fax +49 (0) 7144 25899

[info@flex-tools.com](mailto:info@flex-tools.com)  
[www.flex-tools.com](http://www.flex-tools.com)

---